

Инструкция по сборке

Шкаф-витрина правая «САХАРА» арт. 1907.М1

Габаритные размеры (Высота x Ширина x Глубина)
1995 x 448 x 395

Шкаф-витрина правая «КУБА» арт. 1707.М1

Габаритные размеры (Высота x Ширина x Глубина)
1995 x 448 x 395

Шкаф-витрина правая «РИМИНИ» арт. 2007.М1

Габаритные размеры (Высота x Ширина x Глубина)
1995 x 448 x 395

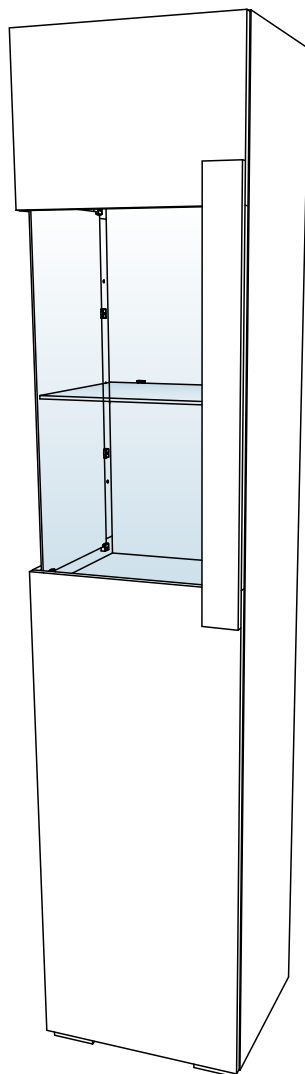







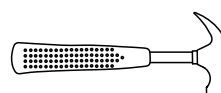
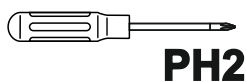
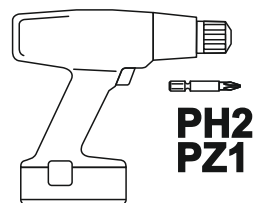
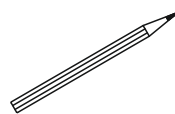
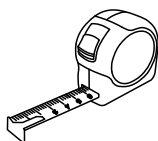
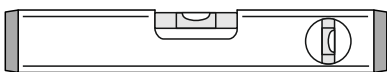
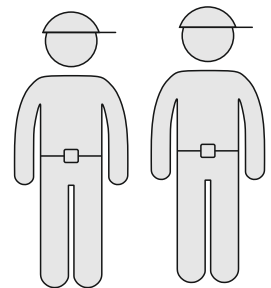
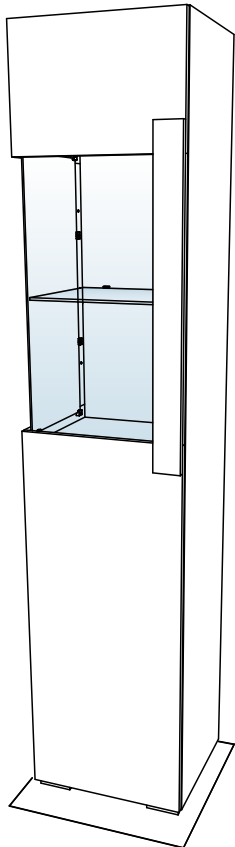
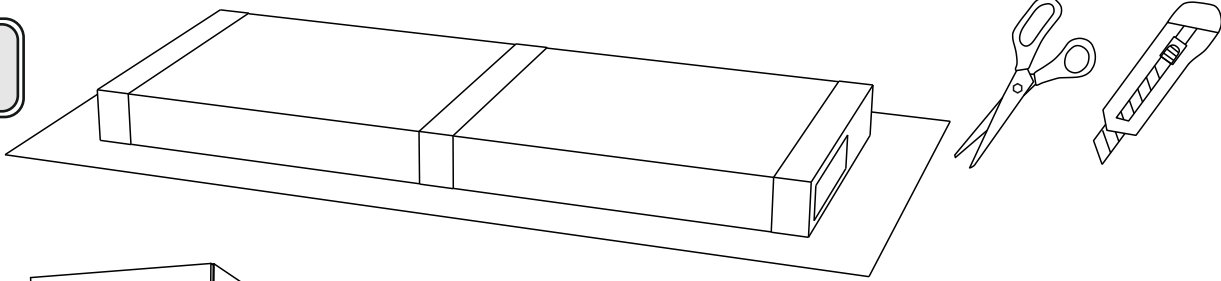

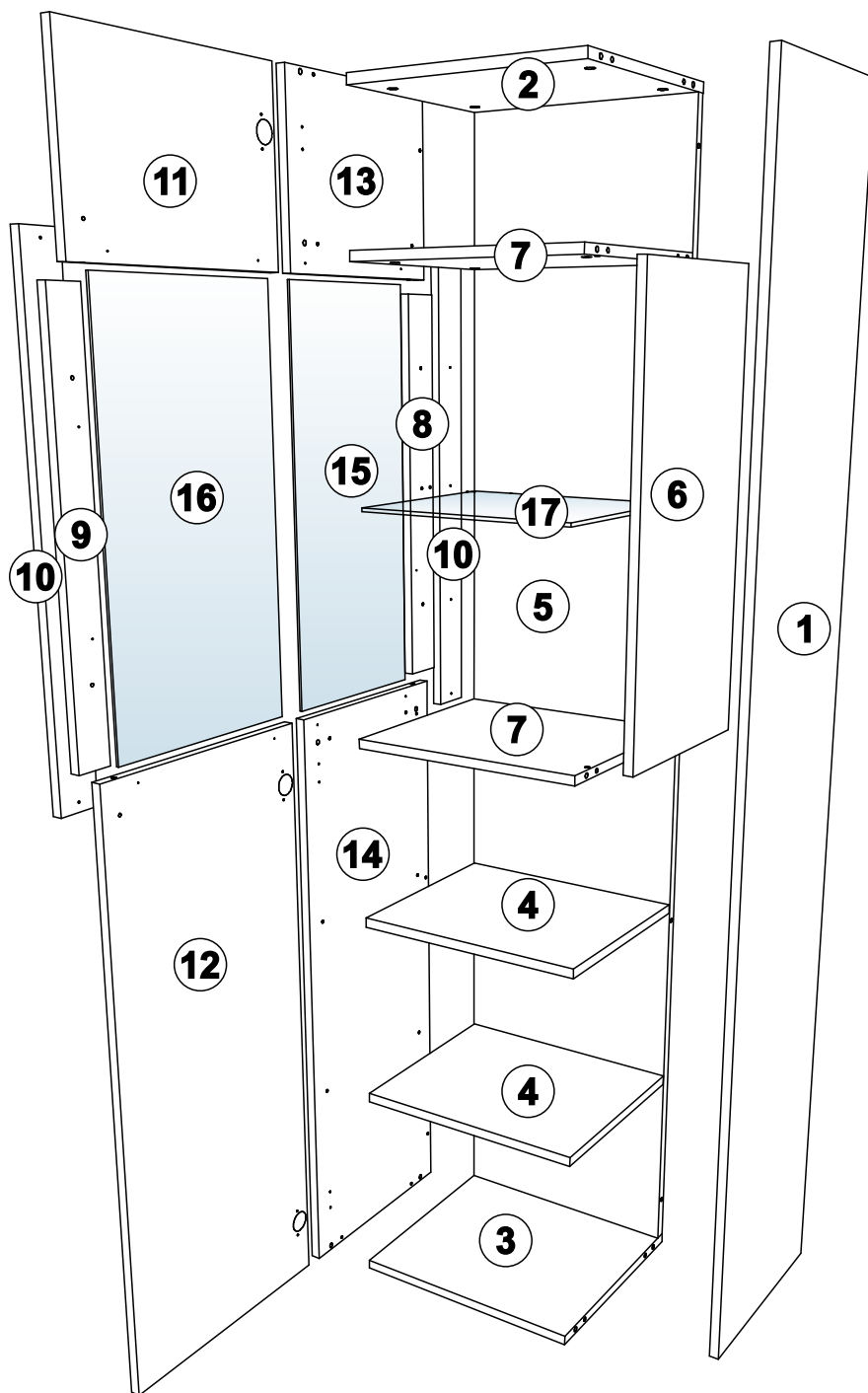

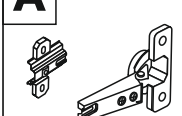
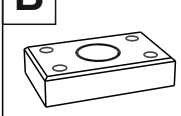
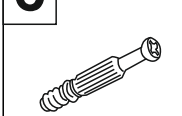
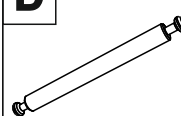
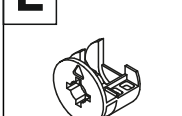
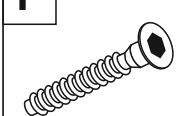
ПРИНЦЕССА
МЕЛАНИЯ
— p-melaniya.ru —

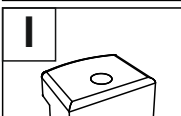
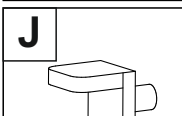
Меры предосторожности

- Сборку изделия производите только в полном соответствии с прилагаемой инструкцией.
- Не рекомендуется вставлять на мебель, прыгать, подвергать повышенным динамическим нагрузкам.
- Рекомендуется периодически проверять плотность резьбовых соединений, креплений механизмов и подтягивать их при необходимости.
- Изделие может опрокинуться и нанести тяжёлые телесные повреждения. Прикрепите его к стене. Для крепления к стене используйте крепёж (не идет в комплекте), подходящий для материала стен Вашего дома. Если Вы не уверены какой тип крепления подходит для материала стен, обратитесь к специалисту или в специализированный магазин.
- При эксплуатации дверей и выдвижных ящиков не прилагайте чрезмерных усилий.
- Будьте осторожны при обращении с деталями из стекла. Избегайте ударных нагрузок. Из-за поврежденных краев и царапин на поверхности, стекло может внезапно треснуть и (или) разбиться.

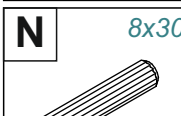



A  x3	B  x4	C  x24	D 68mm  x4	E  x28	F 6x50  x4	G 3.5x16  x28	
H 3x20  x12	I  x12	J  x3	K  x8	L Ø10  x4	M Ø15  x16	N 8x30  x16	
O 4x30  x10	R  x2	S 4mm  x1					

Поз.	Наименование	Длина	Ширина	Толщина	Кол-во	№ пакета
1	Бок	1974	360	16	1	1
2	Горизонталь верх	400	360	16	1	1
3	Горизонталь низ	400	360	16	1	1
4	Полка	398	335	16	2	1
5	Монтажный щит	1942	400	16	1	2
6	Бок внутренний	738	343	16	1	2
7	Горизонталь средняя	400	343	16	2	2
8	Накладка внутр.	662	70	16	1	2
9	Накладка внутр.	662	60	16	1	2
10	Накладка внешн.	802	70	16	2	2
11	Фасад	298	428	16	1	3
12	Фасад	1010	428	16	1	3
13	Бок	300	360	16	1	3
14	Бок	1012	360	16	1	3
15	фасад стекло	686	296	6	1	2
16	фасад стекло	686	367	6	1	2
17	полка стекло	375	325	6	1	2

1

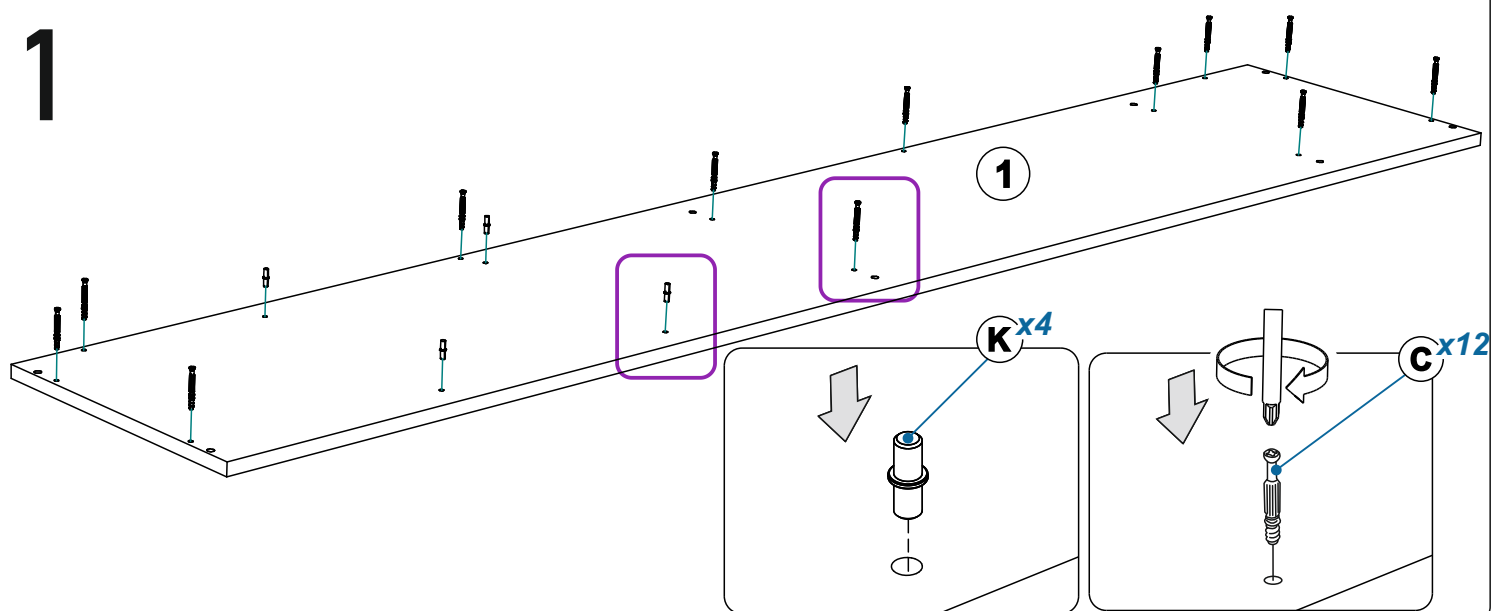

2

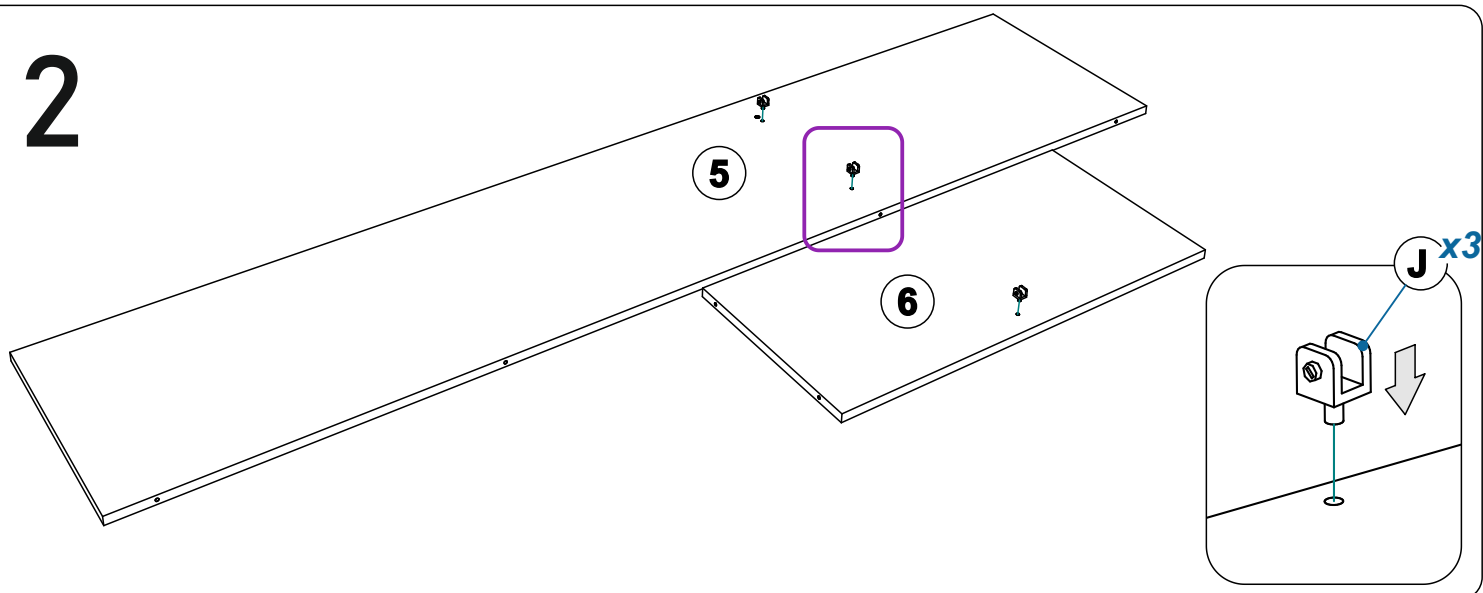

3

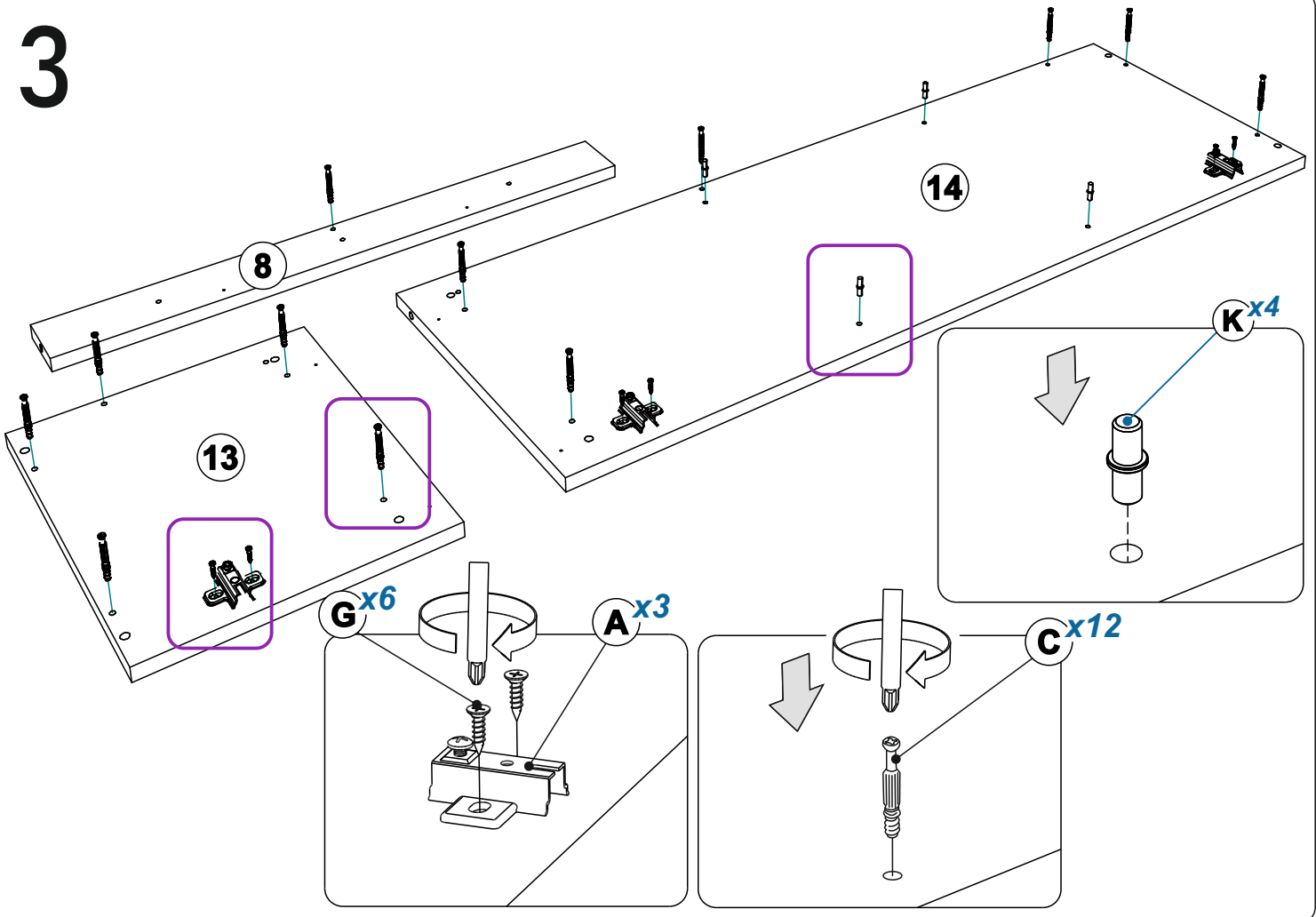

4

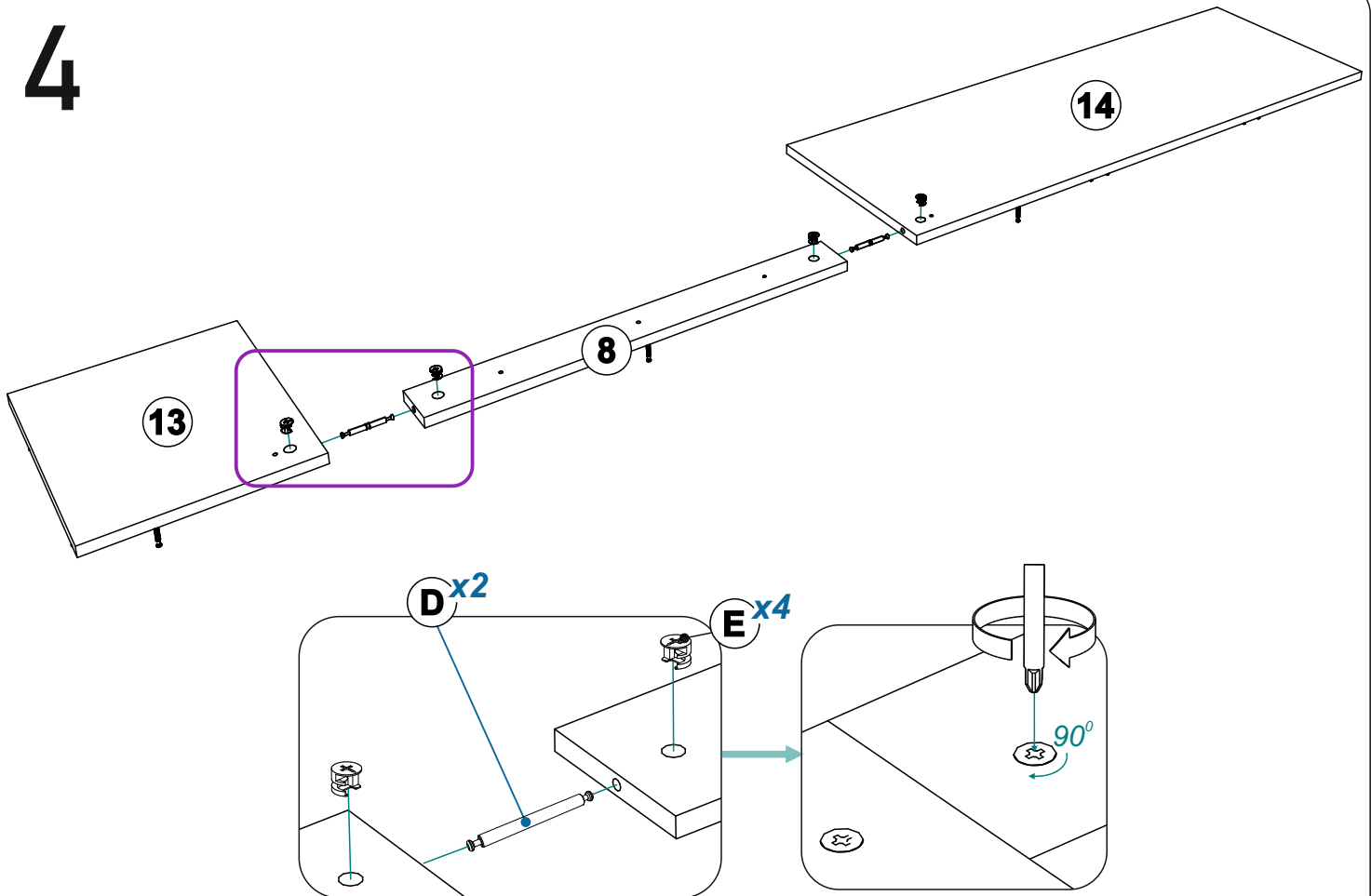

5

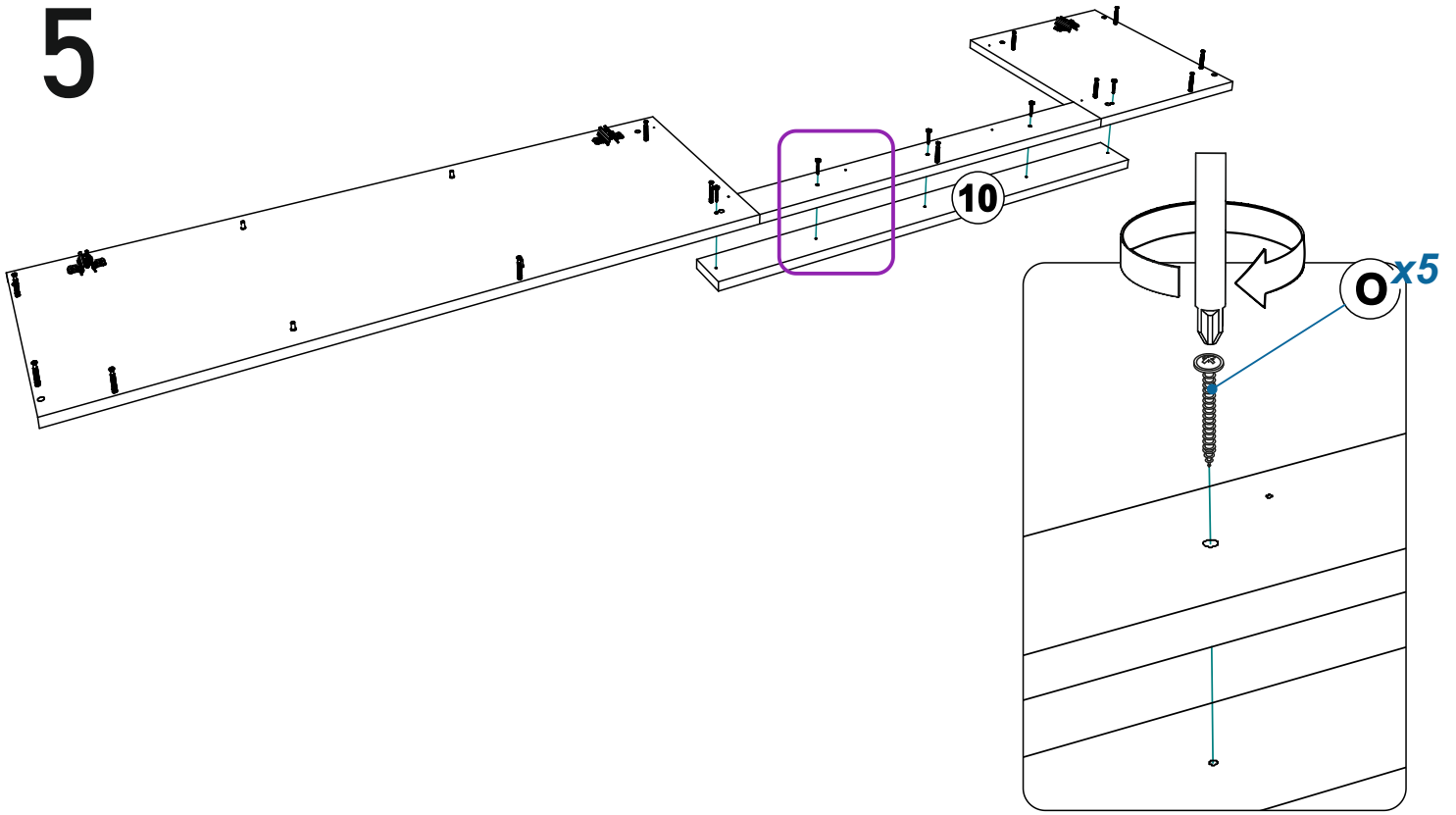

6

