

















### Комплектация фурнитурой С400яс/500яс

#### Корпус

Обозначение	Наименование	Кол-во
	Петля накладная	2 шт
	Направляющие шариковые п/в 450мм	1 комп
	Опора круглая 100	2 шт
	Опора чёрная 100	2 шт
	Евровинт	8 шт
	Евроключ	1 шт
	Полкодержатель	4 шт
	Стяжка межсекционная	2 шт
	Шуруп 4x45	8 шт
	Шуруп 4x30	6 шт
	Шуруп 4x16	34 шт
	Шуруп 4x13***	5 шт
	Заглушки	5 шт
	Гвозди	40 шт

#### Фасад

	Ручка*	2 шт
	Винт для ручки	2 шт/4 шт
	Шуруп 4x16**	4 шт

\* Ручка может отличаться от изображения или отсутствовать в комплекте, в зависимости от выбранного вами вида фасада. Количество винтов для ручек зависит от вида ручки.

\*\* Шуруп 4x16 только для ЛДСП фасадов.

\*\*\* Петли к створке МДФ крепятся шурупами 4x13.

Роликовые направляющие к боковым стенкам крепятся шурупами 4x13.

Производитель оставляет за собой право вносить конструктивные изменения, улучшающие эксплуатационные свойства изделия, без извещения потребителя.

#### ГАРАНТИЙНЫЕ ОБЯЗАТЕЛЬСТВА

1. Изготовитель гарантирует соответствие мебели требованиям ГОСТ 16371-2014, 19917-2014 при соблюдении условий транспортировки, хранения, сборки (для мебели, поставляемой в разобранном виде), эксплуатации.
2. Гарантийный срок эксплуатации мебели - 3 года. Гарантийный срок исчисляется со дня продажи мебели. Срок службы - 15 лет.
3. Производитель оставляет за собой право на внесение изменений в деталировку изделия, состав, вид и комплектность фурнитуры.
4. Производитель не может гарантировать качество изделия в случае непрофессиональной сборки или неправильной эксплуатации изделия.

<http://www.sv-mebel.ru>



# SV-МЕБЕЛЬ

МЕБЕЛЬНАЯ ФАБРИКА

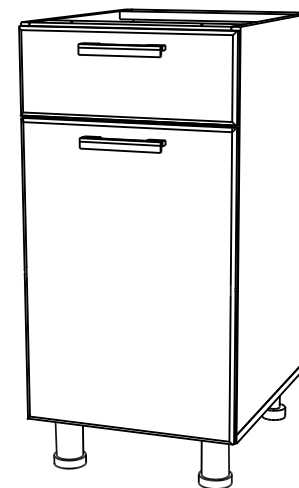

Кухонный гарнитур

## С 400яс/500яс

## Стол-рабочий 400/500 (с ящиком и створкой)

со столешницей 400/500x850x600 (ШxВxГ)  
без столешницы 400/500x824x506 (ШxВxГ)



**Уважаемые покупатели! Идеального качества сборки можно добиться только путем привлечения ПРОФЕССИОНАЛЬНОГО (толкового) сборщика мебели.**



**ОСТОРОЖНО! Во избежание сколов и порчи деталей будьте аккуратны во время сборки.**

**Все замечания и пожелания присылайте по адресу [sv-mebel@inbox.ru](mailto:sv-mebel@inbox.ru), они будут рассмотрены НЕЗАМЕДЛИТЕЛЬНО.**

## С 400яс/500яс Стол-рабочий (с ящиком и створкой)

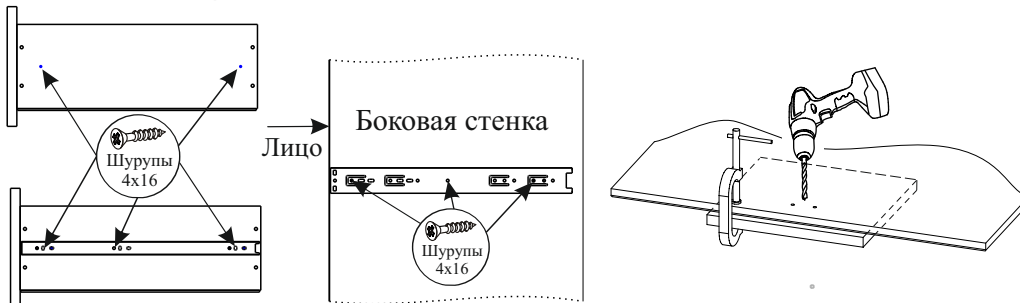
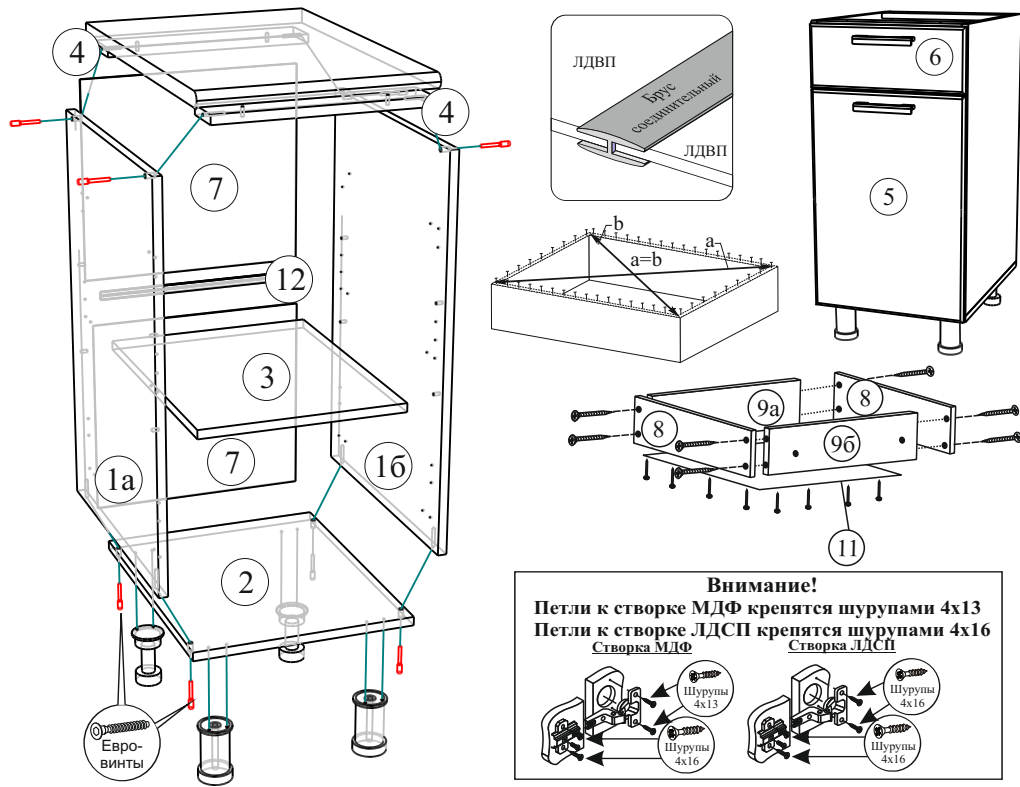

Для удобства монтажа, предварительно разъедините телескопический механизм направляющей, нажав на рычаг. Широкая часть направляющей предназначена для крепления к корпусу изделия, узкая - к корпусу ящика.

После сборки рекомендуем выставить по месту все столы, отрегулировать высоту с помощью опор, скрепить их межсекционной стяжкой (отверстие под стяжку сверлится самостоятельно сверлом Ø 5-6мм), затем закрепить столешницу отступив вперед от боковой стенки 50мм, навесить фасады.

**!Внимание!** Для предотвращения образования сколов в процессе самостоятельной сверловки отверстий необходимо использовать сверло по дереву, а также подкладывать со стороны выхода сверла из отверстия кусок ДСП.

### **!Внимание!**

Створка устанавливаются на правую или левую сторону по Вашему выбору. После установки створки досверлите нужные отверстия Ø5мм по разметке с задней стороны и закрепите ручки.

№	Наименование	Размер		Кол-во	№ упак
		400	500		
1а,б	Боковая стенка	708x490		2	1
2	Крышка	400x490	500x490	1	1
3	Полка	368x480	468x480	1	1
4	Планка	368x74	468x74	2	1
5	Створка	556x397	556x497	1	2
6	Накладка	156x397	156x497	1	2
7	ЛДВП	360x397	360x497	2	2
8	Боковая ящика	450x100	450x100	2	1
9а,б	Торцевая ящика	310x100	410x100	2	1
11	ЛДВП	340x447	440x447	1	2
12	Брус соединит.	367	467	1	1

### Порядок сборки

Прежде чем приступить к сборке, необходимо ознакомиться с инструкцией и убедиться в правильности полученных вами комплектующих деталей, наличии крепежной фурнитуры, уяснить значение каждой детали, после этого разложить детали в той последовательности, в которой будет собираться изделие.

Для сборки понадобятся отвертки (плоская и крестовая), ключ для евровинта, либо шуруповерт с крестовой и шестигранной насадками (№2, №4), молоток, рулетка. Сборку следует производить на горизонтальной твердой поверхности, застеленной тканью или упаковочной тарой. Полы должны быть ровными.

Начните сборку с каркаса. В отверстия установите направляющие, полкодержатели, приверните петлевые планки. С помощью евровинтов скрепите детали №1,2,4 относительно друг друга, согласно схеме сборки. Замерьте рулеткой две диагонали собранного каркаса, как указано на рисунке, размеры должны совпадать, и с помощью гвоздей закрепите задние стенки из ЛДВП к каркасу, дополнительно используя соединительный брус. Помните, что от этого зависит правильность работы створок и выдвижных ящиков. Установите опоры. Столешница крепится с помощью шурупов 4x30, через планки (дет.№4).

Соберите выдвижной ящик согласно рисунку, соблюдая диагональ, закрепите ЛДВП гвоздями. Приверните направляющие на шурупы 4x16. Наживите накладку ящика к торцевой при помощи шурупов 4x30, отрегулируйте положение накладки относительно боковых стенок и соседних створок или накладок ящиков, и окончательно зафиксируйте шурупами. Установите ручки.

Приступайте к навешиванию фасадов. В зависимости от материала фасада приверните петли на шурупы согласно рисунку. Петли позволяют регулировать положение створок относительно корпуса изделия. Если нижняя часть створки отстаёт, нужно ослабить винт 1 и сдвинуть створку, а затем затянуть винт 1.

Если створка наклонена вниз, нужно ослабить винт 1 и выправить наклон створки винтом 2, а затем затянуть винт 1. Створки можно регулировать по высоте с помощью шурупов 3.

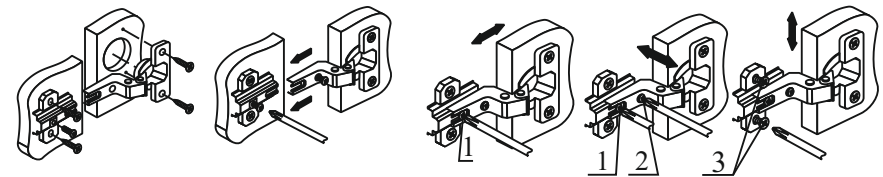

\*Столешница поставляется отдельно. Производитель не несет ответственности за любые изменения в целостности столешницы. Все, самостоятельно, спиленные, просверленные и фрезерованные участки следует обработать герметиком, во избежание попадания влаги и вздутия поверхности столешницы.