















## Комплектация фурнитурой Ш200

### Корпус

| Обозначение   | Наименование           | Кол-во |
|---|------------------------|--------|
|  | Евровинт               | 8шт    |
|  | Шуруп 4x16             | 5шт    |
|  | Шуруп 4x30             | 4шт    |
|  | Петля накладная        | 2шт    |
|  | Навес регулируемый     | 2шт    |
|  | Крепежная полоса 100мм | 2шт    |
|  | Гвоздь                 | 20шт   |
|  | Полкодержатель         | 8шт    |
|  | Стяжка межсекционная   | 2шт    |
|  | Заглушка               | 9шт    |
|  | Шуруп 4x13***          | 5шт    |

### Фасад

|   |                 |       |
|---|-----------------|-------|
|  | Ручка*          | 1шт   |
|  | Винт для ручки* | 1/2шт |
|  | Шуруп 4x16**    | 5шт   |

\* Ручка может отличаться от изображения или отсутствовать в комплекте, в зависимости от выбранного вами вида фасада. Количество винтов для ручек зависит от вида ручки.

\*\* Шуруп 4x16 только для ЛДСП фасадов.

\*\*\* Петли к створке МДФ крепятся шурупами 4x13.

### ГАРАНТИЙНЫЕ ОБЯЗАТЕЛЬСТВА

1. Изготовитель гарантирует соответствие мебели требованиям ГОСТ 16371-2014, 19917-2014 при соблюдении условий транспортировки, хранения, сборки (для мебели, поставляемой в разобранном виде), эксплуатации.
2. Гарантийный срок эксплуатации мебели - 3 года. Гарантийный срок исчисляется со дня продажи мебели. Срок службы - 15 лет.
3. Производитель оставляет за собой право на внесение изменений в детализировку изделия, состав, вид и комплектность фурнитуры.
4. Производитель не может гарантировать качество изделия в случае непрофессиональной сборки или неправильной эксплуатации изделия.

<http://www.sv-mebel.ru>



# SV-МЕБЕЛЬ

МЕБЕЛЬНАЯ ФАБРИКА

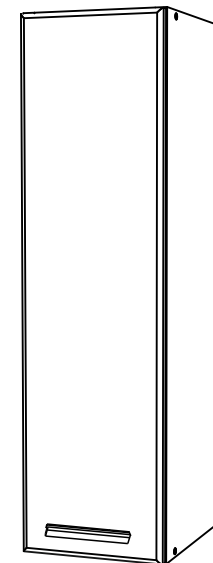

Кухонный гарнитур  
**Ш200**

## Шкаф навесной

200x720/912x296(ШxВxГ)



Уважаемые покупатели! Идеального качества сборки можно добиться только путем привлечения **ПРОФЕССИОНАЛЬНОГО** (толкового) сборщика мебели. Если Вы все-таки приняли решение собрать мебель самостоятельно - настоятельно рекомендуем руководствоваться видеуроком по сборке мебели на сайте [www.sv-mebel.ru](http://www.sv-mebel.ru) в разделе «Покупателям».

Все замечания и пожелания присылайте по адресу [sv-mebel@inbox.ru](mailto:sv-mebel@inbox.ru), они будут рассмотрены **НЕЗАМЕДЛИТЕЛЬНО**.

## Ш200 Шкаф навесной

### Внимание!

Петли к створке МДФ крепятся шурупами 4x13  
 Петли к створке ЛДСП крепятся шурупами 4x16

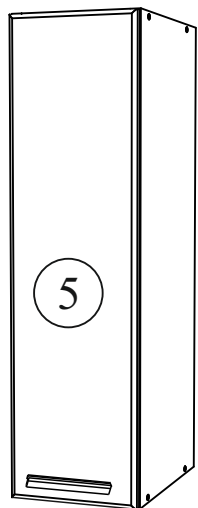
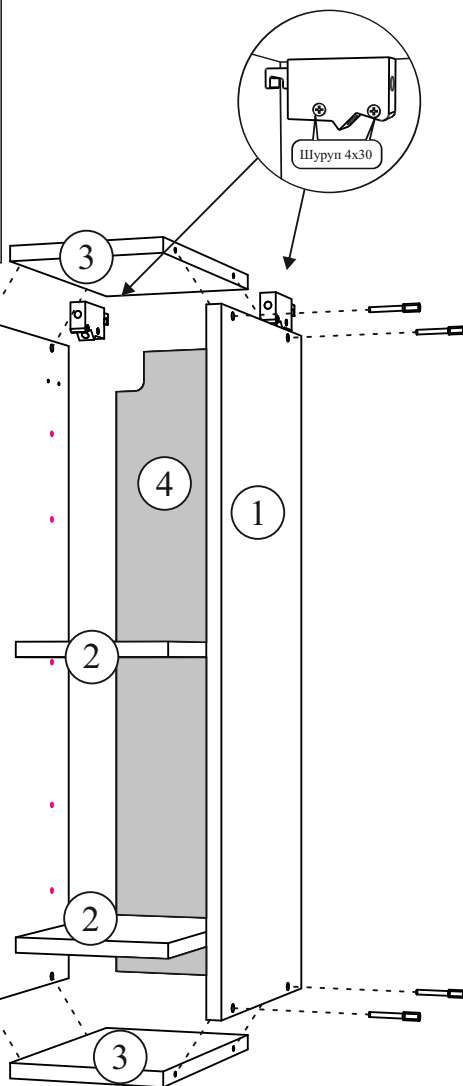
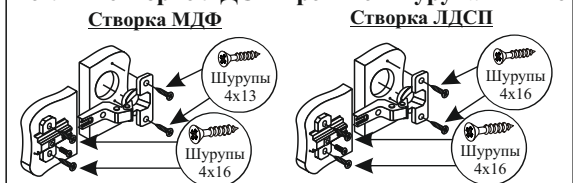

После сборки рекомендуем повесить на стену все шкафы, отрегулировать их при помощи навесов и скрепить их межсекционной стяжкой (отверстие под стяжку сверлится самостоятельно сверлом Ø 5-6мм), повесить фасады.

**ВНИМАНИЕ!** Для предотвращения образования сколов в процессе самостоятельной сверловки отверстий необходимо использовать сверло по дереву, а также подкладывать со стороны выхода сверла из отверстия кусок ДСП.

Производитель оставляет за собой право вносить конструктивные изменения, улучшающие эксплуатационные свойства изделия, без извещения потребителя.

| № элемента | Наименование   | Размер  |         | Кол-во | № упаковки |
|------------|----------------|---------|---------|--------|------------|
|            |                | 720     | 912     |        |            |
| 1          | Боковая стенка | 720x280 | 912x280 | 2      | 1          |
| 2          | Полка          | 168x260 | 168x260 | 2      | 1          |
| 3          | Вязка          | 168x280 | 168x280 | 2      | 1          |
| 4          | ЛДВП           | 717x197 | 909x197 | 1      | 2          |
| 5          | Створка        | 197x716 | 197x908 | 1      | 2          |

### Порядок сборки

Прежде чем приступить к сборке, необходимо ознакомиться с инструкцией и убедиться в правильности полученных вами комплектующих деталей, наличии крепежной фурнитуры, уяснить значение каждой детали, после этого разложить детали в той последовательности, в которой будет собираться изделие.

Для сборки понадобятся отвертки (плоская и крестовая), ключ для евровинта, либо шурупверт с крестовой и шестигранной насадками (№2, №4), молоток, рулетка. Сборку следует производить на горизонтальной твердой поверхности, застеленной тканью или упаковочной тарой. Полы должны быть ровными.

Начните сборку с каркаса. В отверстия установите полкодержатели, приверните петлевые планки шурупами 4x16, установите регулируемые навесы, закрепив их при помощи шурупов 4x30. С помощью евровинтов скрепите детали относительно друг друга, согласно схеме сборки.

Замерьте рулеткой две диагонали собранного каркаса, как указано на рисунке, размеры должны быть равными, и с помощью гвоздей закрепите заднюю стенку из ЛДВП к каркасу. Помните, что от этого зависит правильность работы створок.

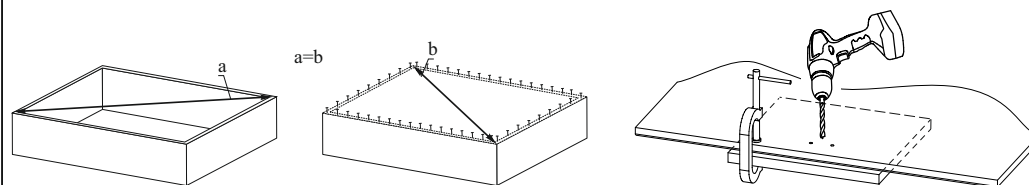

Приступайте к навешиванию фасадов. В зависимости от материала фасада приверните петли на шурупы согласно рисунку. Петли позволяют регулировать положение створок относительно корпуса изделия. Если нижняя часть створки отстает, нужно ослабить винт 1 и сдвинуть створку, а затем затянуть винт 1.

Если створка наклонена вниз, нужно ослабить винт 1 и выправить наклон створки винтом 2, а затем затянуть винт 1.

Створки можно регулировать по высоте с помощью шурупов 3.

